



**Progetto di Installazione di impianto tecnologico
di cellulare radiotelecomunicazioni per telefonia
Sistema
5G_700/UMTS900/LTE1800/LTE2100/LTE2600**

PROGETTO ARCHITETTONICO



Codice Sito	LT04023_011
Nome Sito	FORMIA LIDO
Indirizzo	Via Angelo Rubino, 92
Comune	FORMIA
Provincia	LATINA
Data documento	14/05/2026
Versione doc.	01

Il richiedente



Il Progettista



Ing. Valerio Cimaglia

CARTA TECNICA REGIONALE

1:10.000







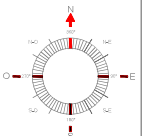
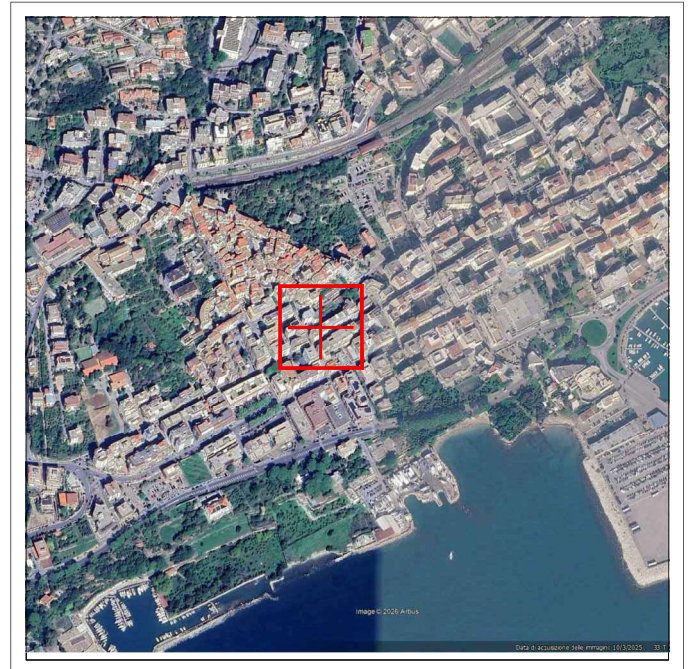

ORTO FOTO











1:5.000



Legenda

Sistema del Paesaggio Naturale	
	Paesaggio Naturale
	Paesaggio Naturale di Continuità
	Paesaggio Naturale Agrario
	Coste marine, lacuali e corsi d'acqua

Sistema del Paesaggio Agrario	
	Paesaggio Agrario di Rilevante Valore
	Paesaggio Agrario di Valore
	Paesaggio Agrario di Continuità

Sistema del Paesaggio Insediativo	
	Paesaggio dei Centri e Nuclei Storici con relativa fascia di rispetto
	Parchi, Ville e Giardini Storici
	Paesaggio degli Insediamenti Urbani
	Paesaggio degli Insediamenti in Evoluzione
	Paesaggio dell'Insediamento Storico Diffuso
	Reti Infrastrutture e Servizi
	Aree di Visuale
	Punti di Visuale
	Percorsi panoramici
	Ambiti di recupero e valorizzazione paesistica
	Piani attuativi con valenza paesistica

P.T.P.RTAV.A

1:10000

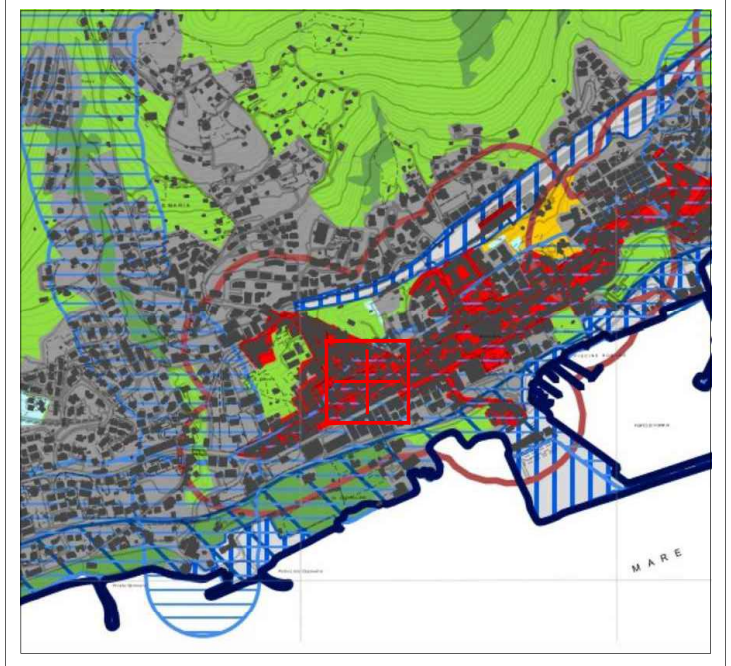

Le tavole sono conformi a quanto pubblicato sul sito della Regione Lazio

Legenda

Individuazione degli immobili e delle aree di notevole interesse pubblico art. 134 co.1 lett. a e art. 136 D.Lgs. 42/2004				
Beni d'abitazione	ab058_001	lett. a) e b) beni singoli naturali, geologici, ville, parchi e giardini	art. 8 NTA	
	cb058_001	lett. c) e d) beni d'insieme vaste località con valore estetico tradizionale, bellezze panoramiche	art. 6 NTA	
	cm058_001	di interesse archeologico	art. 8 NTA	
	ab058_001	di riferimento alla lettera dell'art. 136 co.1 D.Lgs. 42/2004 001 codice STAB della provincia 001 numero progressivo	art. 8 NTA	
Ricognizione delle aree tutelate per legge art. 134 co.1 lett. b) e art. 142 co.1 D.Lgs. 42/2004				
Beni paesaggistici di legge	a058_001	a) protezione delle fasce costiere marittime	art. 34	
	b058_001	b) protezione delle coste dei laghi	art. 35	
	c058_001	c) protezione dei fiumi, torrenti, corsi d'acqua	art. 36	
	d058_001	d) protezione delle montagne sopra quota di 1.200 mt. s.l.m.	art. 37	
	f058_001	f) protezione dei parchi e delle riserve naturali	art. 38	
	g058_001	g) protezione delle aree boscate	art.39 NTA	
	h058_001	h) disciplina per le aree assegnate alle università agrarie e per le aree granate da sito civico	art. 40	
	i058_001	i) protezione delle zone umide	art. 41	
	m058_001	m) protezione delle aree di interesse archeologico	art. 42	
	n058_001	n) protezione annui di interesse archeologico	art. 42	
	o058_001	o) protezione punti di interesse archeologico e relativa fascia di rispetto	art. 42	
p058_001	p) protezione linee di interesse archeologico e relativa fascia di rispetto	art. 42		
q058_001	q) riferimento alla lettera dell'art. 142 co.1 D.Lgs. 42/2004 001 codice STAB della provincia 001 numero progressivo	art. 42		
N.B.: le aree indicate nel co.2 art. 142 D.Lgs. 42/2004 non sono individuate nel presente elaborato				
Individuazione del patrimonio identitario regionale art. 134 co.1 lett. c) D.Lgs. 42/2004				
Beni paesaggistici di piano	aa_001	aree agricole della campagna romana e delle bonifiche agrarie	art. 43	
	ca_001	insediamenti su beni storici e relativa fascia di rispetto	art. 44	
	ba_001	borghi e centri storici rurali	art. 45	
	rp_001	beni singoli dell'architettura rurale e relativa fascia di rispetto	art. 45	
	tp_001	beni puntuali testimonianza dei caratteri archeologici e storici e relativa fascia di rispetto	art. 46	
	rl_001	beni lineari testimonianza dei caratteri archeologici e storici e relativa fascia di rispetto	art.46 NTA	
	ca_001	canali delle bonifiche agrarie e relative fasce di rispetto	art. 47	
	rg_001	beni testimonianza dei caratteri identitari regionali geomorfologici e carsici singoli e relativa fascia di rispetto	art. 48	
	ca_001	L.11 legge della categoria dei beni identitari 001 numero progressivo	art. 48	
	aree urbanizzate del PTFR			
	beni consumati			

P.T.P.R.TAV.B

1:10000

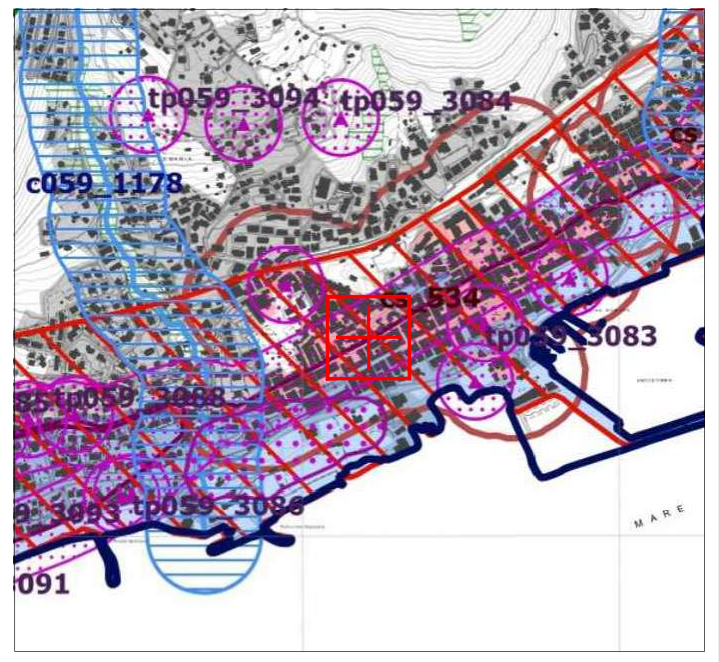

Le tavole sono conformi a quanto pubblicato sul sito della Regione Lazio

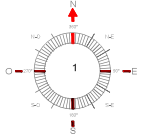

Beni del patrimonio naturale e culturale e azioni strategiche del PTR

Beni del Patrimonio Naturale		
nc_001	Zona a conservazione speciale (Sic di interesse comunitario)	
nc_002	Zona a conservazione speciale (Sic di interesse nazionale)	Diretta: Commissione N°45/CE (Parco Riserva) DM 03/06/2000
nc_003	Zona a conservazione speciale (Sic di interesse regionale)	
nc_004	Zona a protezione speciale (Conservazione scelti uccelli)	Diretta: Commissione Nazionale DM 22/06/00 (SIC) DM 22/06/00 (SIC)
nc_005	Area di protezione delle attività venatorie (APV) (Biodiv. ZAC, P.C.)	DM 22/06/00 (SIC) DM 22/06/00 (SIC)
nc_006	Chiave faunistica indicata nell'elenco ufficiale della Area Protetta	Commissione Nazionale (Decreto 20/05/2000) (Decreto 20/05/2000)
nc_007	Zona a conservazione ordinaria	
nc_008	Scheda del Piano Regionale dei Parchi	DM 18/12/2007 (DM 18/12/2007)
nc_009	Scheda del Piano Regionale dei Parchi (Parchi)	DM 18/12/2007 (DM 18/12/2007)
nc_010	Parco storico (area verde) (Parchi storici del territorio)	Carta del Verde del Lazio (1995)
nc_011	Rete verde strategica	Carta del Verde del Lazio (1995)
nc_012	Geositi (ambiti geologici e geomorfologici)	Direzione Regionale Carabinieri
nc_013	Geositi (ambiti geologici e geomorfologici)	Direzione Regionale Carabinieri
nc_014	Fluviolibrerie	

Beni del Patrimonio Culturale		
nc_015	Bene della Lista del patrimonio mondiale dell'UNESCO (1972) (Bene culturale)	Commissione di Parigi (1972) (Regolamento del 1972) (Regolamento del 1972)
nc_016	Bene del patrimonio archeologico	Art. 10 DLgs 42/2004
nc_017	Bene del patrimonio etnoantropologico (Parco) (Bene di tipo 100 m)	
nc_018	Centri antichi, necropoli, abitati	Ministero degli Interni (Decreto 19/05/2000) (Decreto 19/05/2000)
nc_019	Valutata senza	
nc_020	Bene del patrimonio monumentale (Bene di tipo 100 m)	Art. 10 DLgs 42/2004
nc_021	Bene del patrimonio monumentale (Bene di tipo 100 m)	Art. 10 DLgs 42/2004
nc_022	Parco, giardino e sito storico	Art. 10 DLgs 42/2004
nc_023	Valutata e infrastruttura storica	Art. 10 DLgs 42/2004
nc_024	Bene artistico	Art. 10 DLgs 42/2004
nc_025	Bene artistico (100 m)	Art. 10 DLgs 42/2004
nc_026	Bene artistico (100 m)	Art. 10 DLgs 42/2004
nc_027	Bene artistico (100 m)	Art. 10 DLgs 42/2004
nc_028	Bene artistico (100 m)	Art. 10 DLgs 42/2004
nc_029	Bene artistico (100 m)	Art. 10 DLgs 42/2004
nc_030	Bene artistico (100 m)	Art. 10 DLgs 42/2004
nc_031	Bene artistico (100 m)	Art. 10 DLgs 42/2004
nc_032	Bene artistico (100 m)	Art. 10 DLgs 42/2004
nc_033	Bene artistico (100 m)	Art. 10 DLgs 42/2004
nc_034	Bene artistico (100 m)	Art. 10 DLgs 42/2004
nc_035	Bene artistico (100 m)	Art. 10 DLgs 42/2004
nc_036	Bene artistico (100 m)	Art. 10 DLgs 42/2004
nc_037	Bene artistico (100 m)	Art. 10 DLgs 42/2004
nc_038	Bene artistico (100 m)	Art. 10 DLgs 42/2004
nc_039	Bene artistico (100 m)	Art. 10 DLgs 42/2004
nc_040	Bene artistico (100 m)	Art. 10 DLgs 42/2004
nc_041	Bene artistico (100 m)	Art. 10 DLgs 42/2004
nc_042	Bene artistico (100 m)	Art. 10 DLgs 42/2004
nc_043	Bene artistico (100 m)	Art. 10 DLgs 42/2004
nc_044	Bene artistico (100 m)	Art. 10 DLgs 42/2004
nc_045	Bene artistico (100 m)	Art. 10 DLgs 42/2004
nc_046	Bene artistico (100 m)	Art. 10 DLgs 42/2004
nc_047	Bene artistico (100 m)	Art. 10 DLgs 42/2004
nc_048	Bene artistico (100 m)	Art. 10 DLgs 42/2004
nc_049	Bene artistico (100 m)	Art. 10 DLgs 42/2004
nc_050	Bene artistico (100 m)	Art. 10 DLgs 42/2004
nc_051	Bene artistico (100 m)	Art. 10 DLgs 42/2004
nc_052	Bene artistico (100 m)	Art. 10 DLgs 42/2004
nc_053	Bene artistico (100 m)	Art. 10 DLgs 42/2004
nc_054	Bene artistico (100 m)	Art. 10 DLgs 42/2004
nc_055	Bene artistico (100 m)	Art. 10 DLgs 42/2004
nc_056	Bene artistico (100 m)	Art. 10 DLgs 42/2004
nc_057	Bene artistico (100 m)	Art. 10 DLgs 42/2004
nc_058	Bene artistico (100 m)	Art. 10 DLgs 42/2004
nc_059	Bene artistico (100 m)	Art. 10 DLgs 42/2004
nc_060	Bene artistico (100 m)	Art. 10 DLgs 42/2004
nc_061	Bene artistico (100 m)	Art. 10 DLgs 42/2004
nc_062	Bene artistico (100 m)	Art. 10 DLgs 42/2004
nc_063	Bene artistico (100 m)	Art. 10 DLgs 42/2004
nc_064	Bene artistico (100 m)	Art. 10 DLgs 42/2004
nc_065	Bene artistico (100 m)	Art. 10 DLgs 42/2004
nc_066	Bene artistico (100 m)	Art. 10 DLgs 42/2004
nc_067	Bene artistico (100 m)	Art. 10 DLgs 42/2004
nc_068	Bene artistico (100 m)	Art. 10 DLgs 42/2004
nc_069	Bene artistico (100 m)	Art. 10 DLgs 42/2004
nc_070	Bene artistico (100 m)	Art. 10 DLgs 42/2004
nc_071	Bene artistico (100 m)	Art. 10 DLgs 42/2004
nc_072	Bene artistico (100 m)	Art. 10 DLgs 42/2004
nc_073	Bene artistico (100 m)	Art. 10 DLgs 42/2004
nc_074	Bene artistico (100 m)	Art. 10 DLgs 42/2004
nc_075	Bene artistico (100 m)	Art. 10 DLgs 42/2004
nc_076	Bene artistico (100 m)	Art. 10 DLgs 42/2004
nc_077	Bene artistico (100 m)	Art. 10 DLgs 42/2004
nc_078	Bene artistico (100 m)	Art. 10 DLgs 42/2004
nc_079	Bene artistico (100 m)	Art. 10 DLgs 42/2004
nc_080	Bene artistico (100 m)	Art. 10 DLgs 42/2004
nc_081	Bene artistico (100 m)	Art. 10 DLgs 42/2004
nc_082	Bene artistico (100 m)	Art. 10 DLgs 42/2004
nc_083	Bene artistico (100 m)	Art. 10 DLgs 42/2004
nc_084	Bene artistico (100 m)	Art. 10 DLgs 42/2004
nc_085	Bene artistico (100 m)	Art. 10 DLgs 42/2004
nc_086	Bene artistico (100 m)	Art. 10 DLgs 42/2004
nc_087	Bene artistico (100 m)	Art. 10 DLgs 42/2004
nc_088	Bene artistico (100 m)	Art. 10 DLgs 42/2004
nc_089	Bene artistico (100 m)	Art. 10 DLgs 42/2004
nc_090	Bene artistico (100 m)	Art. 10 DLgs 42/2004
nc_091	Bene artistico (100 m)	Art. 10 DLgs 42/2004
nc_092	Bene artistico (100 m)	Art. 10 DLgs 42/2004
nc_093	Bene artistico (100 m)	Art. 10 DLgs 42/2004
nc_094	Bene artistico (100 m)	Art. 10 DLgs 42/2004
nc_095	Bene artistico (100 m)	Art. 10 DLgs 42/2004
nc_096	Bene artistico (100 m)	Art. 10 DLgs 42/2004
nc_097	Bene artistico (100 m)	Art. 10 DLgs 42/2004
nc_098	Bene artistico (100 m)	Art. 10 DLgs 42/2004
nc_099	Bene artistico (100 m)	Art. 10 DLgs 42/2004
nc_100	Bene artistico (100 m)	Art. 10 DLgs 42/2004

Ambiti prioritari per i progetti di conservazione, recupero, riqualificazione, gestione e valorizzazione del paesaggio regionale		
Art. 143 DLgs 42/2004		
nc_010	Punti di vista	Art. 143 DLgs 42/2004
nc_011	Paesaggi panoramici	Art. 143 DLgs 42/2004
nc_012	Paesaggi storici e culturali	Art. 143 DLgs 42/2004
nc_013	Sistemi agrari e caratteri paesaggistici	Art. 143 DLgs 42/2004
nc_014	Area con fenomeni di frantumazione fondiaria e processi insediativi diffusi	Art. 143 DLgs 42/2004
nc_015	Discariche, depositi, cave	Art. 143 DLgs 42/2004

P.T.P.R. TAV.C

1:10000

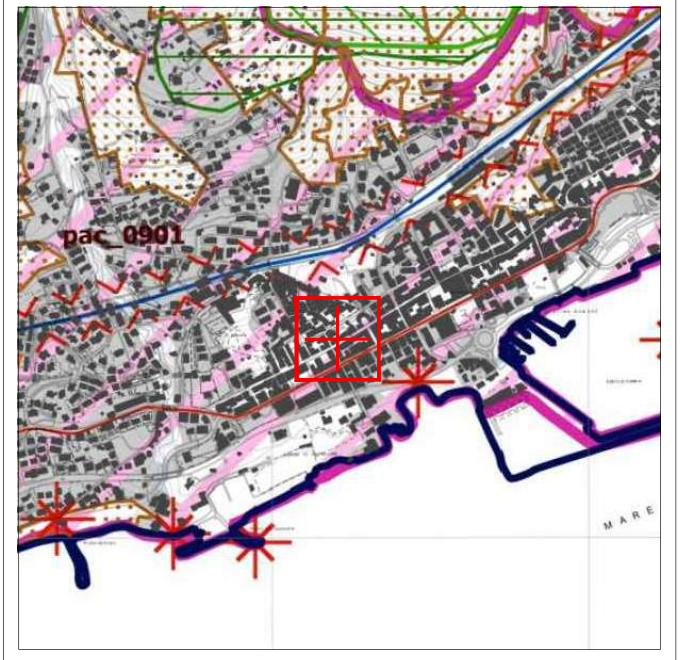

Le tavole sono conformi a quanto pubblicato sul sito della Regione Lazio

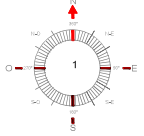

Legenda

	accolta - parzialmente accolta, con prescrizione
	accolta - parzialmente accolta, senza prescrizione

AREA NON CARATTERIZZATA

P.T.P.R. TAV.D

1:10000

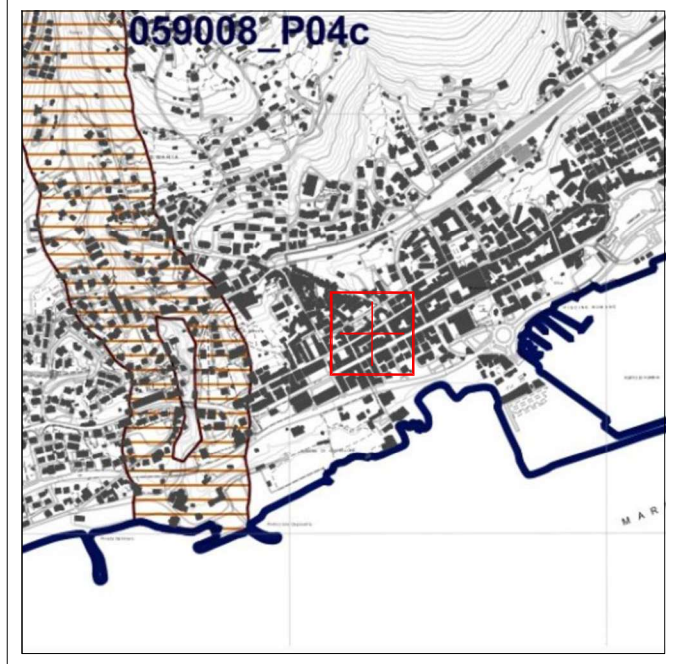

Le tavole sono conformi a quanto pubblicato sul sito della Regione Lazio

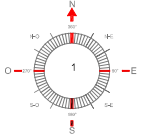

zona a	zona c	zona e
agricoltura coltivazione di prodotti agricoli coltivazione di prodotti agricoli coltivazione di prodotti agricoli coltivazione di prodotti agricoli	edifici (villini) abitazioni collettive edifici scolastici	agricoltura
edifici contigui	edifici di grande valore e interesse storico servizi di pubblica utilità servizi di pubblica utilità servizi di pubblica utilità	servizi generali di pubblica utilità servizi generali di pubblica utilità servizi generali di pubblica utilità
edifici contigui	servizi di pubblica utilità servizi di pubblica utilità servizi di pubblica utilità	servizi generali di pubblica utilità servizi generali di pubblica utilità servizi generali di pubblica utilità
edifici contigui	servizi di pubblica utilità servizi di pubblica utilità servizi di pubblica utilità	servizi generali di pubblica utilità servizi generali di pubblica utilità servizi generali di pubblica utilità
edifici contigui	servizi di pubblica utilità servizi di pubblica utilità servizi di pubblica utilità	servizi generali di pubblica utilità servizi generali di pubblica utilità servizi generali di pubblica utilità

ZONA B - Sottozona B1: edifici contigui

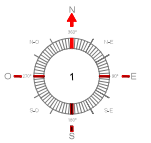

STRALCIO CATASTALE

1:1000



CATASTO TERRENI

FOGLIO 21

PARTICELLA 1397

CATASTO FABBRICATI

FOGLIO 21

PARTICELLA 3025

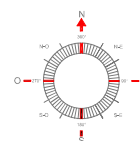

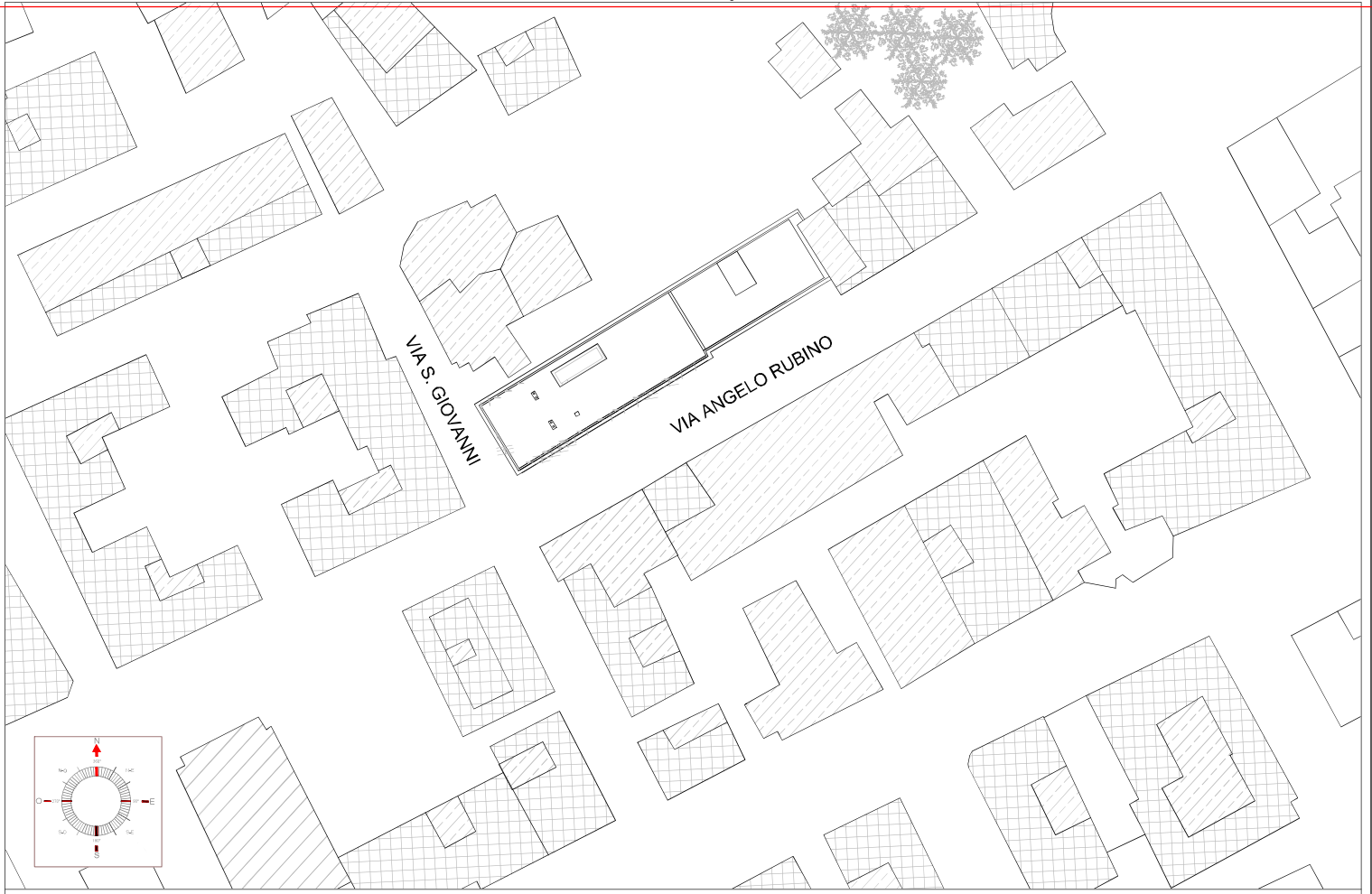

iliad

STE

CODICE SITO ILIAD ITALIA: LT04023_011
NOME SITO ILIAD ITALIA: FORMIA LIDO

1:500
22/04/2026

PROGETTO ARCHITETTONICO
PLANIMETRIA GENERALE - STATO DI FATTO

#09

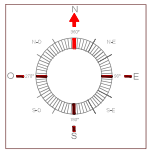
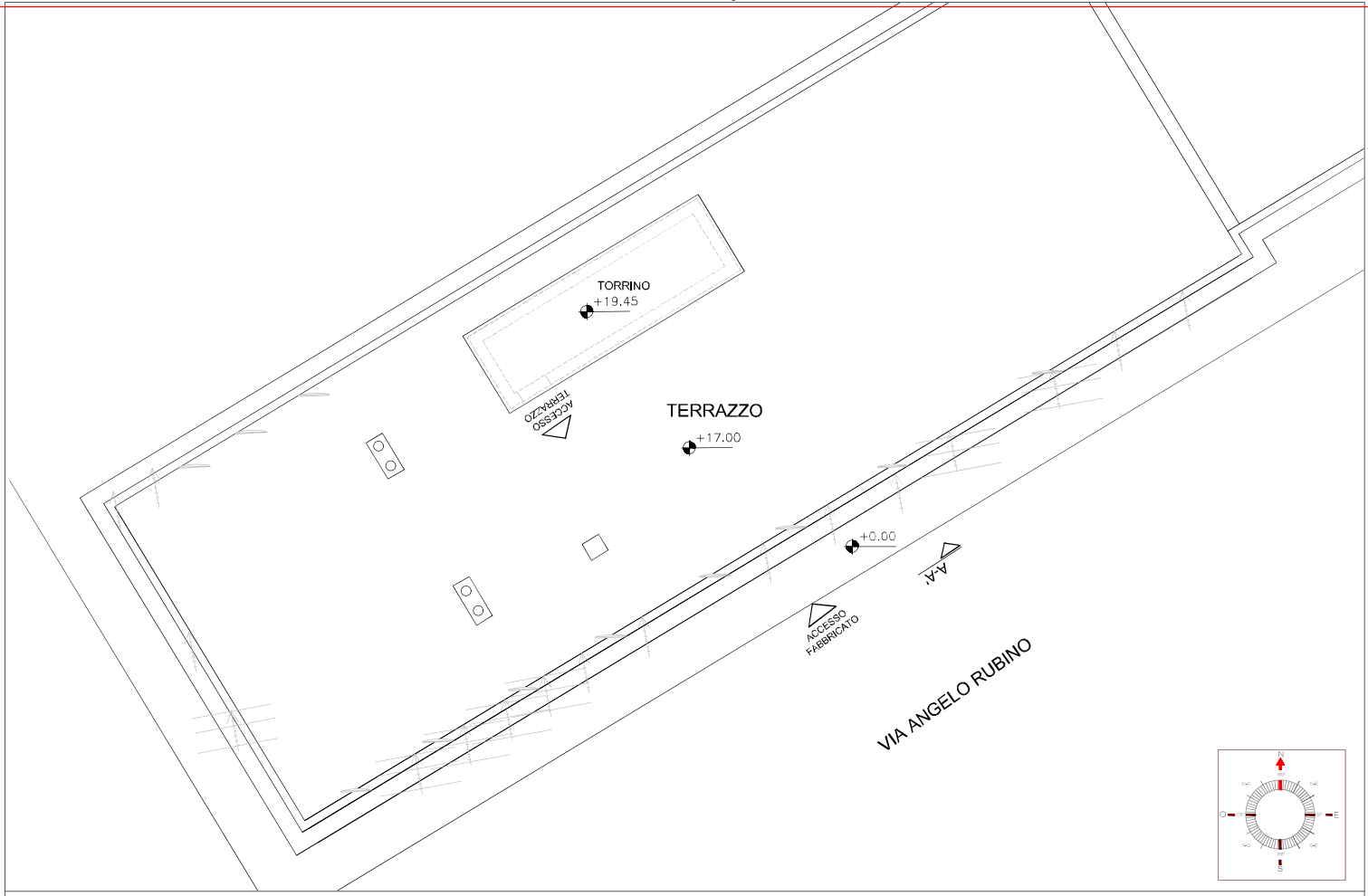

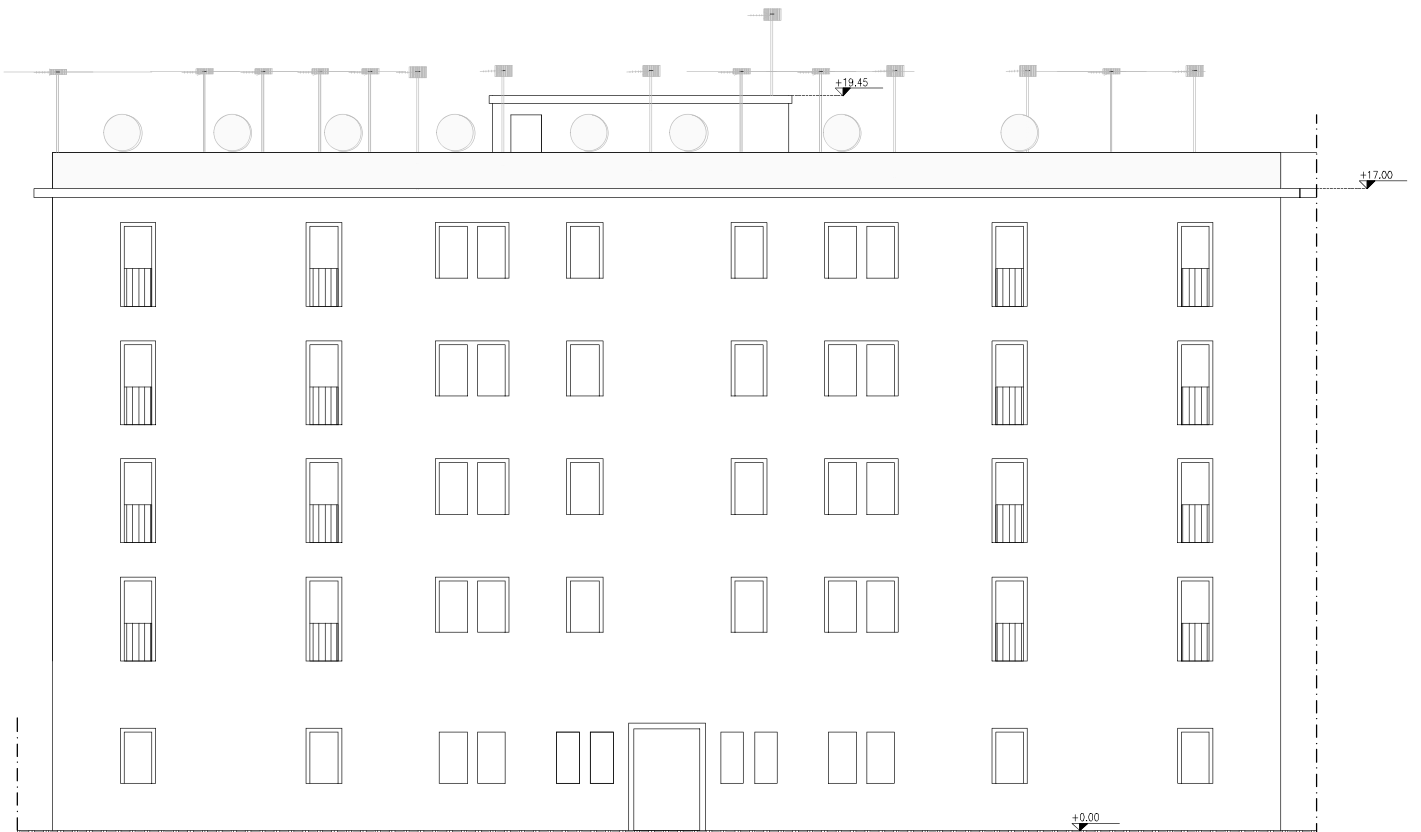

iliad

STE

CODICE SITO ILIAD ITALIA: LT04023_011
NOME SITO ILIAD ITALIA: FORMIA LIDO

1:100
22/04/2026

PROGETTO ARCHITETTONICO
VISTA "A-A" - ANTE OPERAM

#11

ANTENNE ILIAD		PARABOLE ILIAD		
POST OPERAM				
TABELLA ANTENNE ILIAD				
SETTORE	AZIMUT	NUMERO	H.A. (m)	B.A. (m)
1	70°	1	2,01	21,45
2	250°	1	2,01	21,45
TABELLA PARABOLE ILIAD				
PARABOLA	AZIMUT	Ø (cm)	C.P. (m)	
1	70°	30,00	20,50	
2	236°	60,00	20,50	

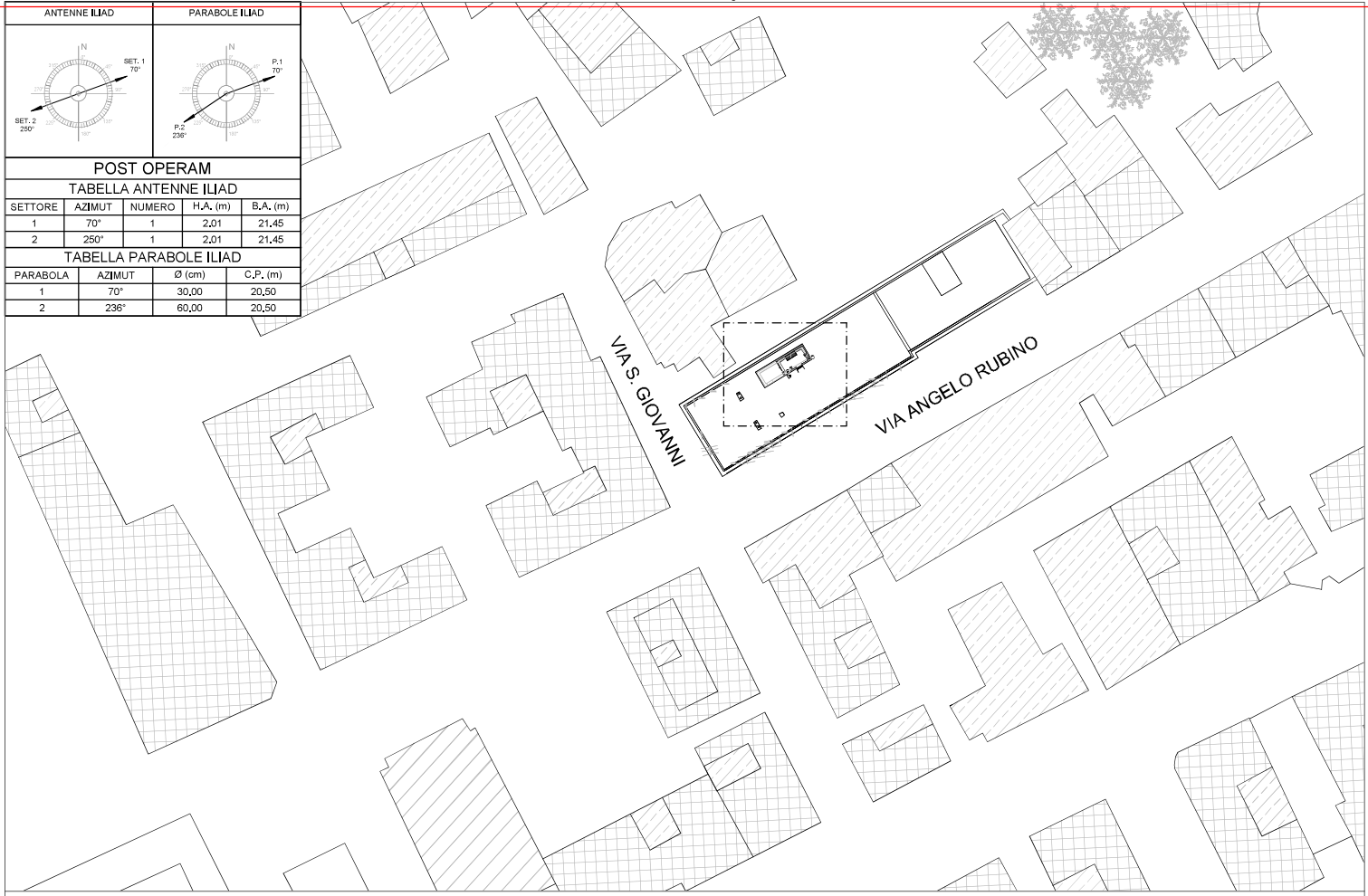

CODICE SITO ILIAD ITALIA: LT04023_011
 NOME SITO ILIAD ITALIA: FORMIA LIDO

1:500
 22/04/2026

PROGETTO ARCHITETTONICO
 PLANIMETRIA GENERALE - POST OPERAM

#12

ANTENNE ILIAD		PARABOLE ILIAD		
POST OPERAM				
TABELLA ANTENNE ILIAD				
SETTORE	AZIMUT	NUMERO	H.A. (m)	B.A. (m)
1	70°	1	2,01	21,45
2	250°	1	2,01	21,45
TABELLA PARABOLE ILIAD				
PARABOLA	AZIMUT	Ø (cm)	C.P. (m)	
1	70°	30,00	20,50	
2	236°	60,00	20,50	

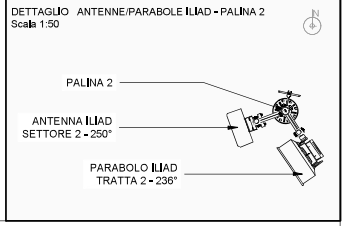
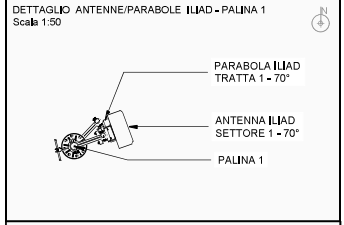
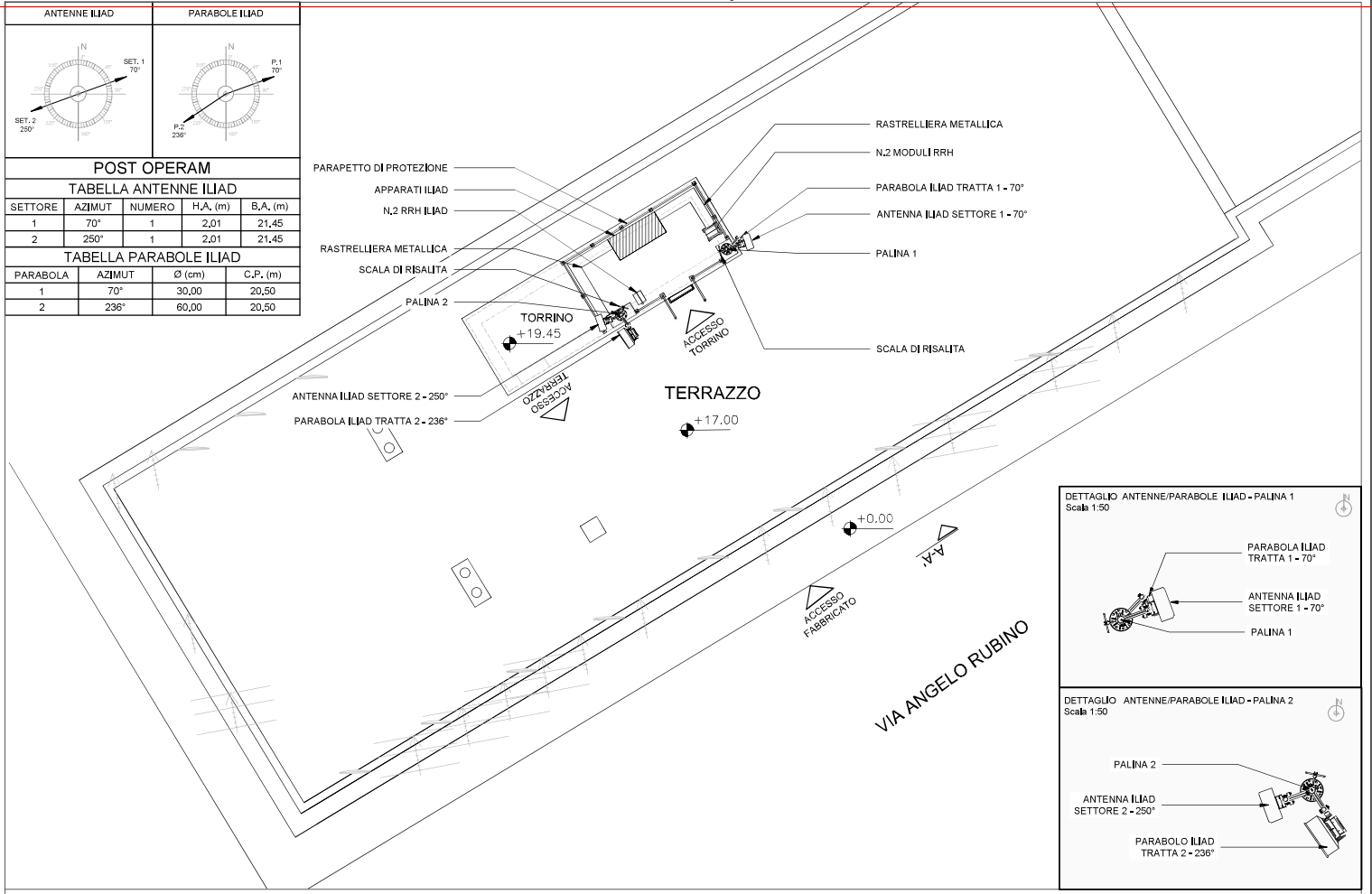

CODICE SITO ILIAD ITALIA: LT04023_011
NOME SITO ILIAD ITALIA: FORMIA LIDO

1:100
22/04/2026

PROGETTO ARCHITETTONICO
PIANTA - POST OPERAM

#13

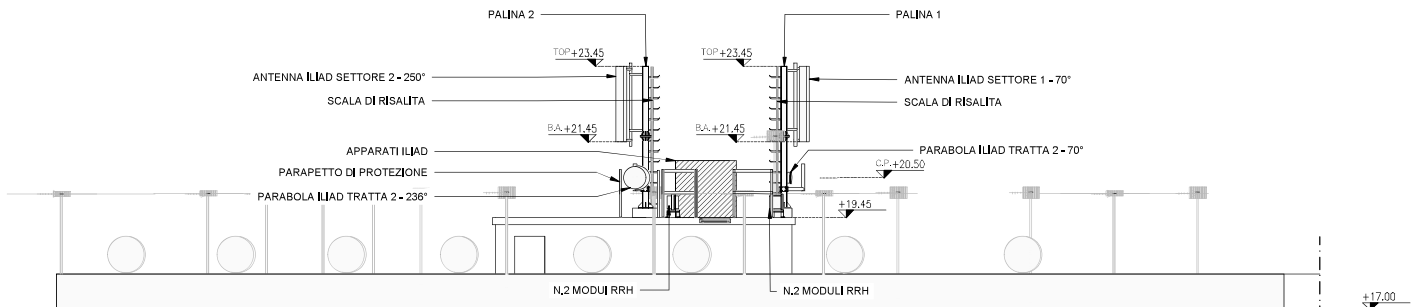

ANTENNE ILLIAD		PARABOLE ILLIAD		
POST OPERAM				
TABELLA ANTENNE ILLIAD				
SETTORE	AZIMUT	NUMERO	H.A. (m)	B.A. (m)
1	70°	1	2,01	21,45
2	250°	1	2,01	21,45
TABELLA PARABOLE ILLIAD				
PARABOLA	AZIMUT	Ø (cm)	C.P. (m)	
1	70°	30,00	20,50	
2	236°	60,00	20,50	

